

可変勾配側溝／本体

■ふたは「道路側溝／ふた」をご使用下さい。

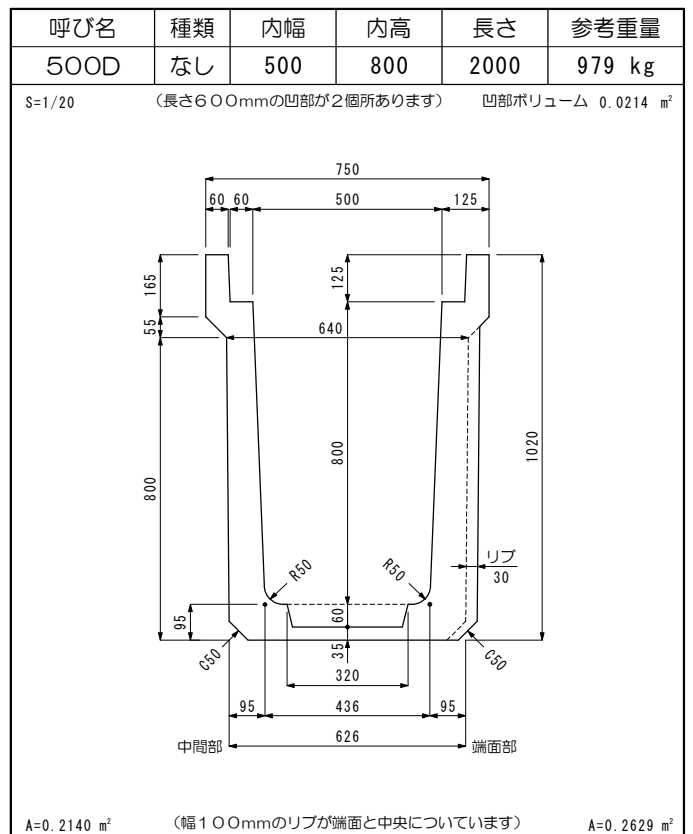
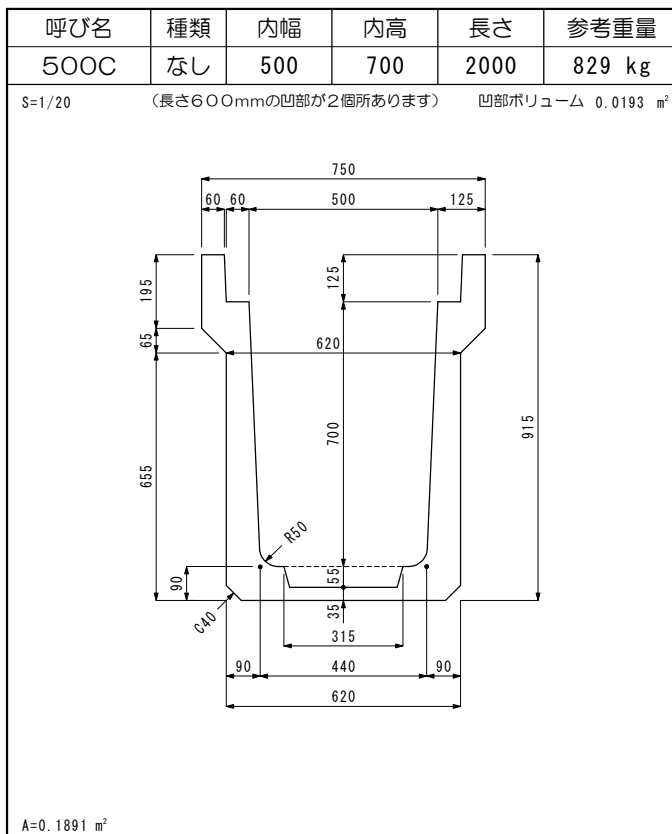
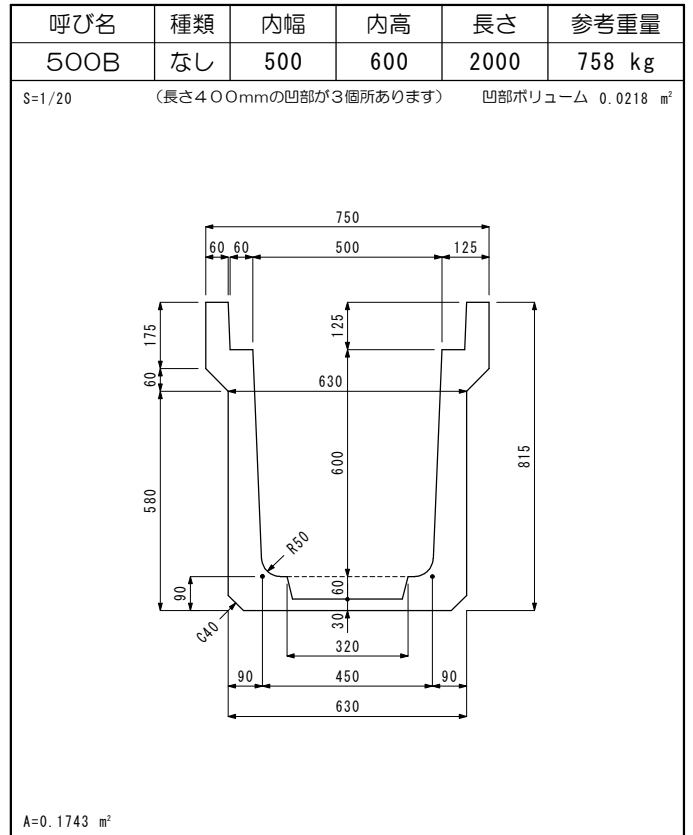
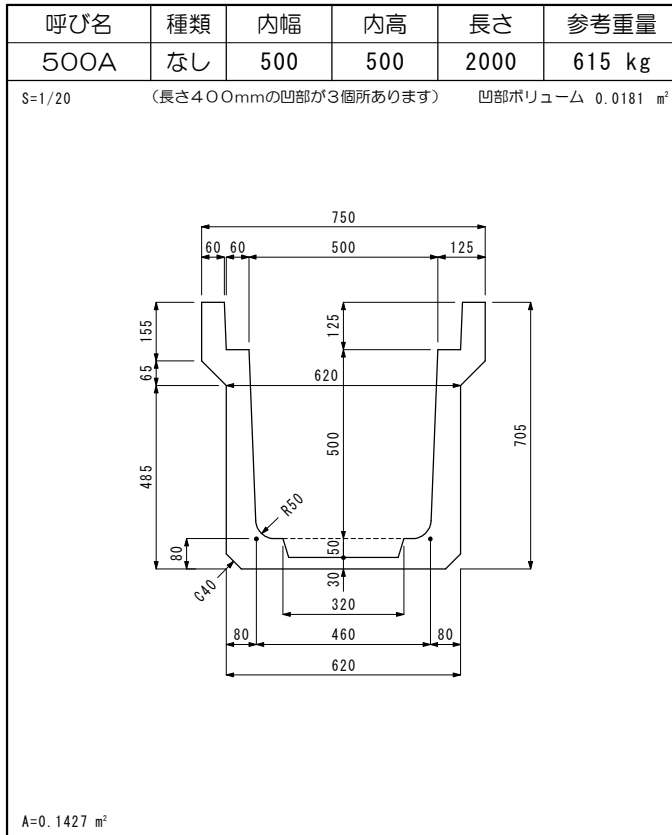

可変勾配側溝／本体

■ふたは「道路側溝／ふた」をご使用下さい。

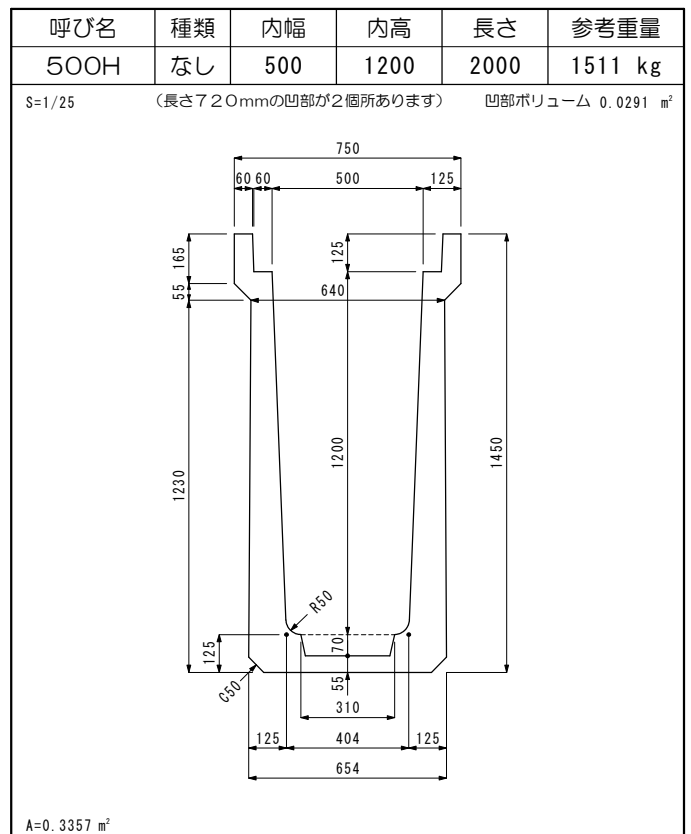
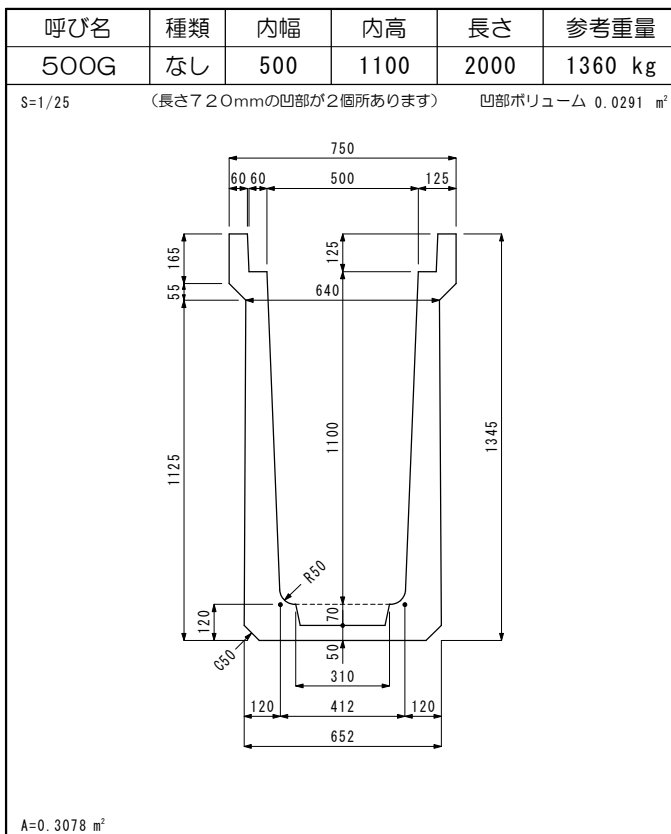
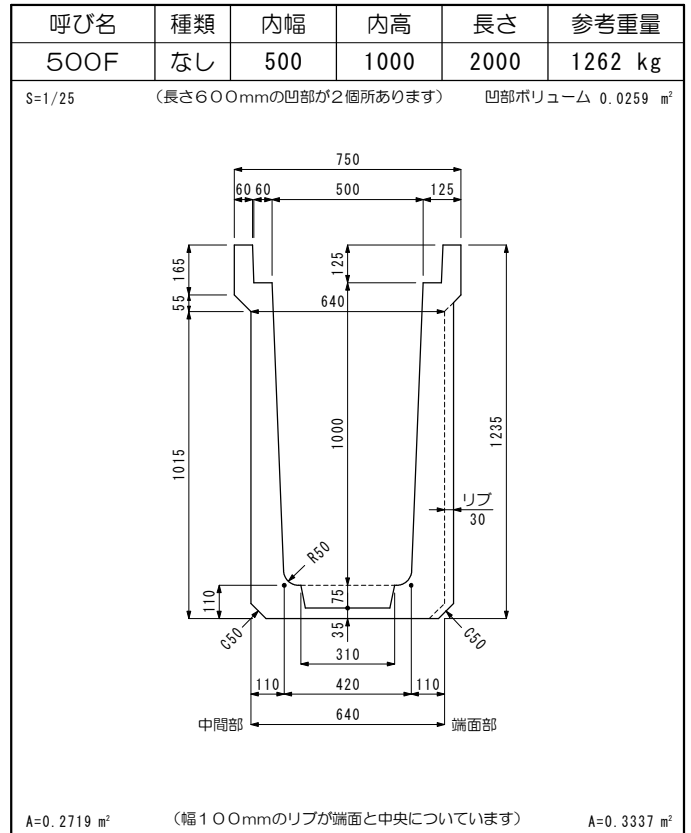
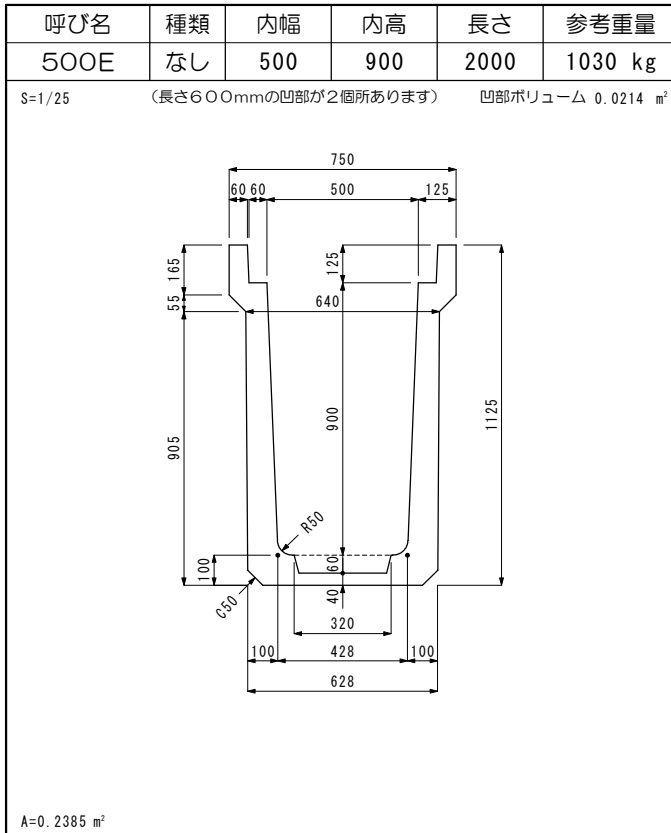

可変勾配側溝／本体

■ふたは「道路側溝／ふた」をご使用下さい。

呼び名	種類	内幅	内高	長さ	参考重量
600A	なし	600	600	2000	832 kg
S=1/25 (長さ600mmの凹部が2箇所あります) 凹部ボリューム 0.0254 m ³					
A=0.1895 m ²		(幅100mmのリブが端面と中央についています)		A=0.2237 m ²	

呼び名	種類	内幅	内高	長さ	参考重量
600B	なし	600	700	2000	935 kg
S=1/25 (長さ600mmの凹部が2箇所あります) 凹部ボリューム 0.0277 m ³					
A=0.2112 m ²		(幅100mmのリブが端面と中央についています)		A=0.2517 m ²	

呼び名	種類	内幅	内高	長さ	参考重量
600C	なし	600	800	2000	1041 kg
S=1/25 (長さ600mmの凹部が2箇所あります) 凹部ボリューム 0.0300 m ³					
A=0.2334 m ²		(幅100mmのリブが端面と中央についています)		A=0.2802 m ²	

呼び名	種類	内幅	内高	長さ	参考重量
600D	なし	600	900	2000	1100 kg
S=1/25 (長さ690mmの開口部が2箇所あります)					
A=0.2595 m ²					

可変勾配側溝／本体

■ふたは「道路側溝／ふた」をご使用下さい。

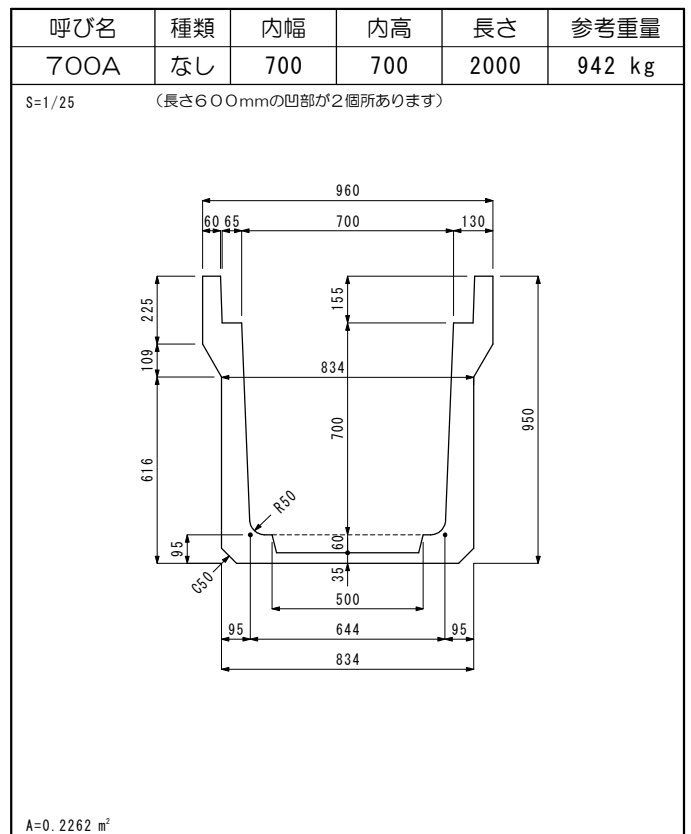
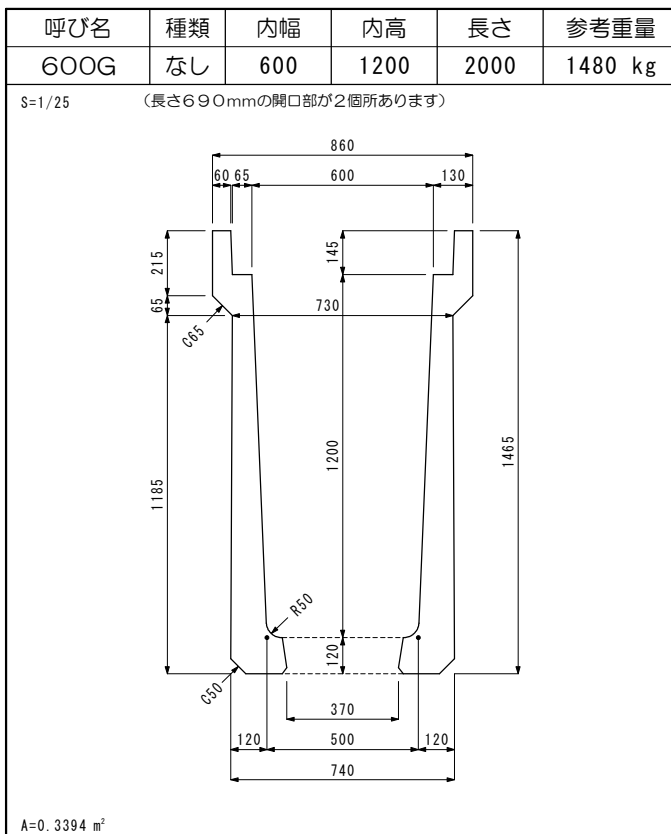
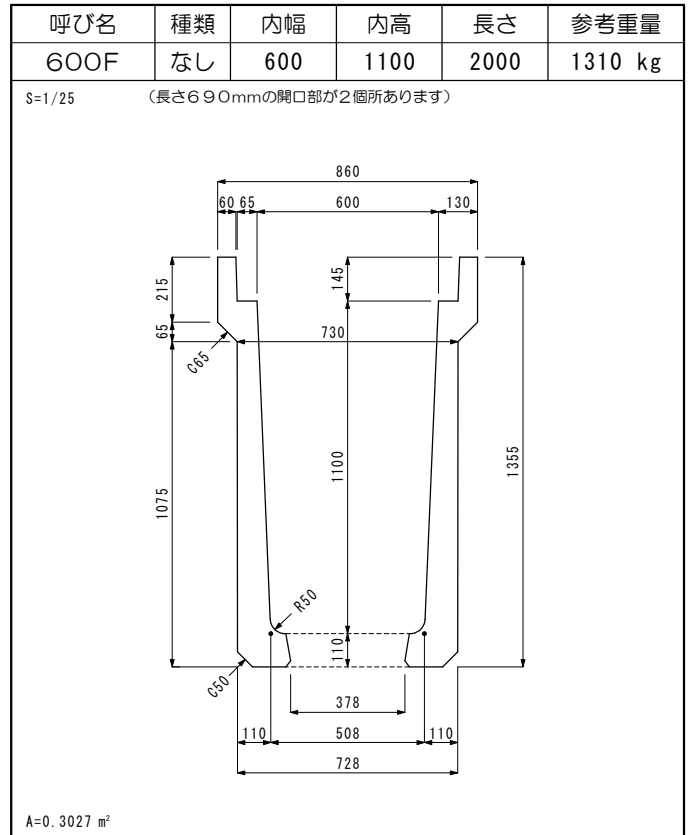
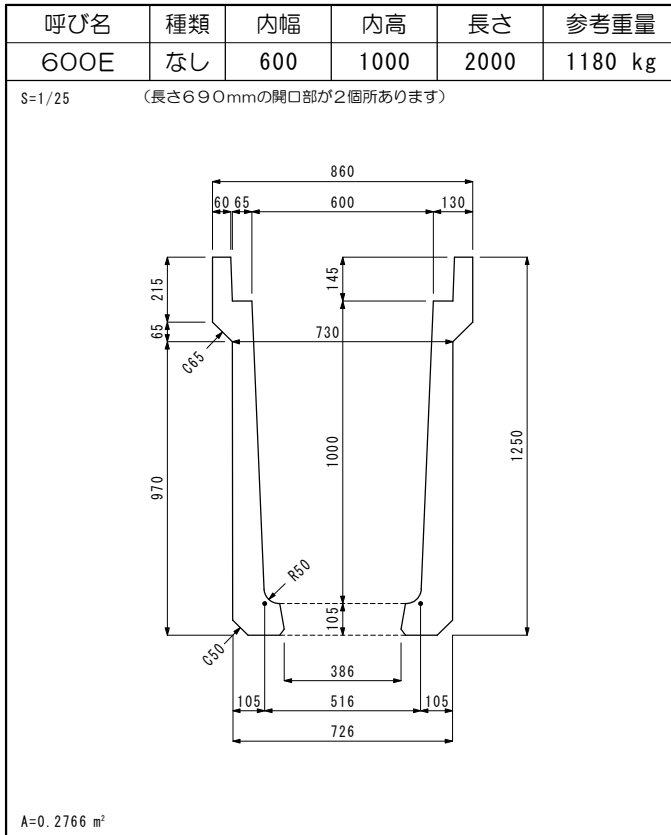

可変勾配側溝／本体

■ふたは「道路側溝／ふた」をご使用下さい。

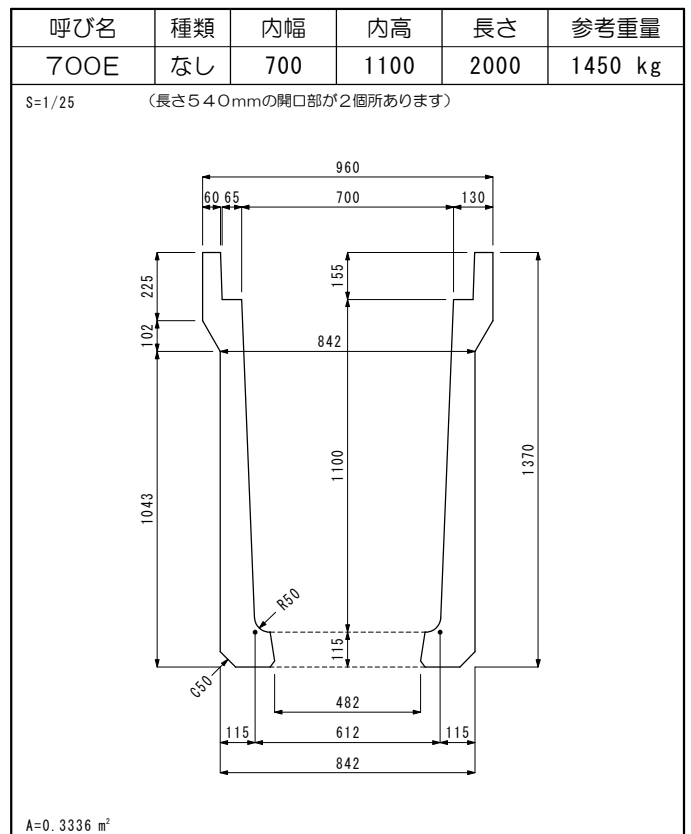
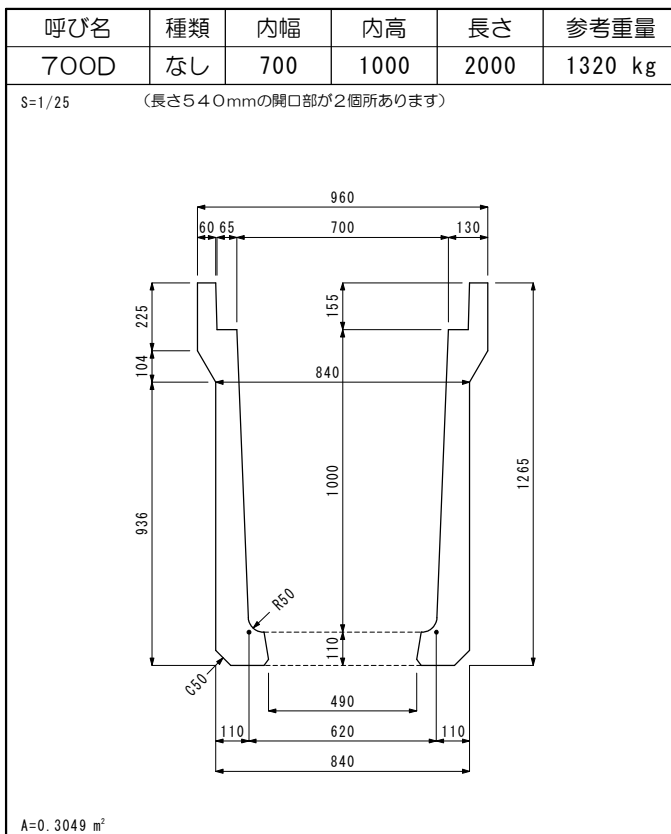
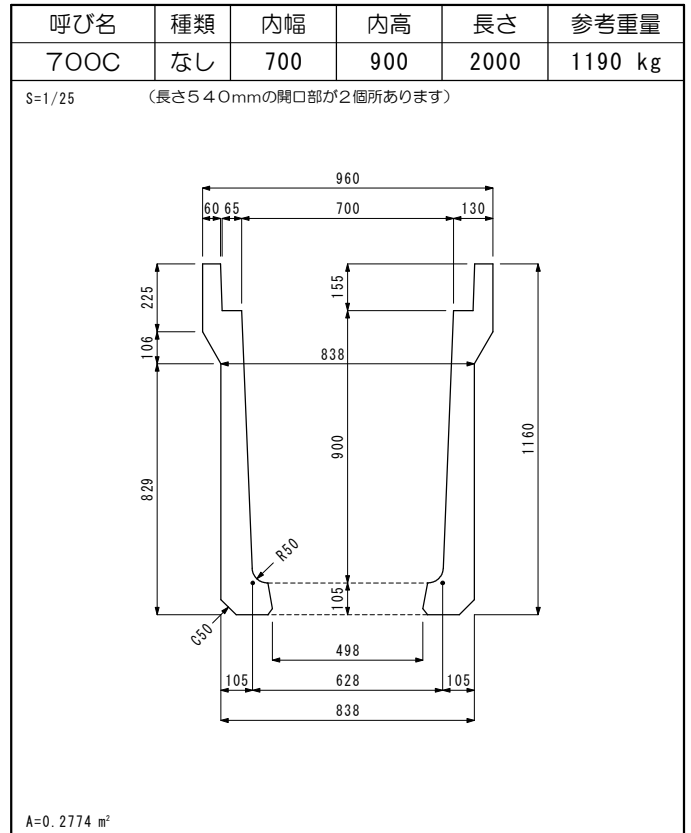
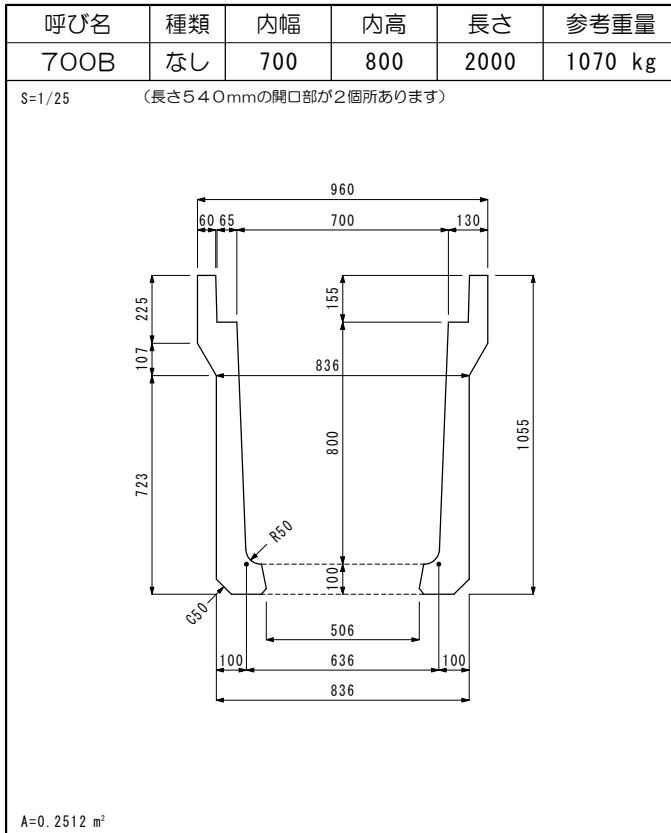

可変勾配側溝／本体

■ふたは「道路側溝／ふた」をご使用下さい。

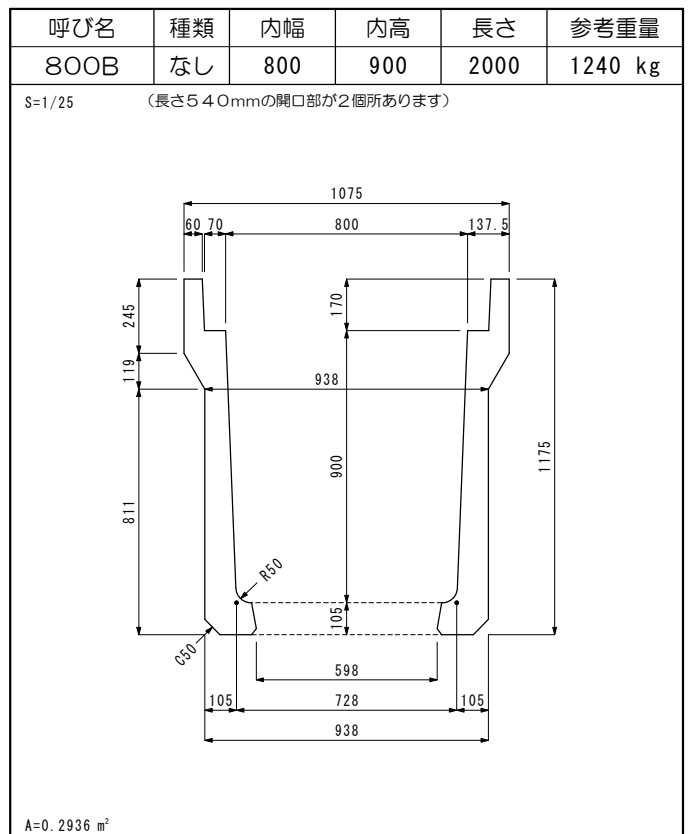
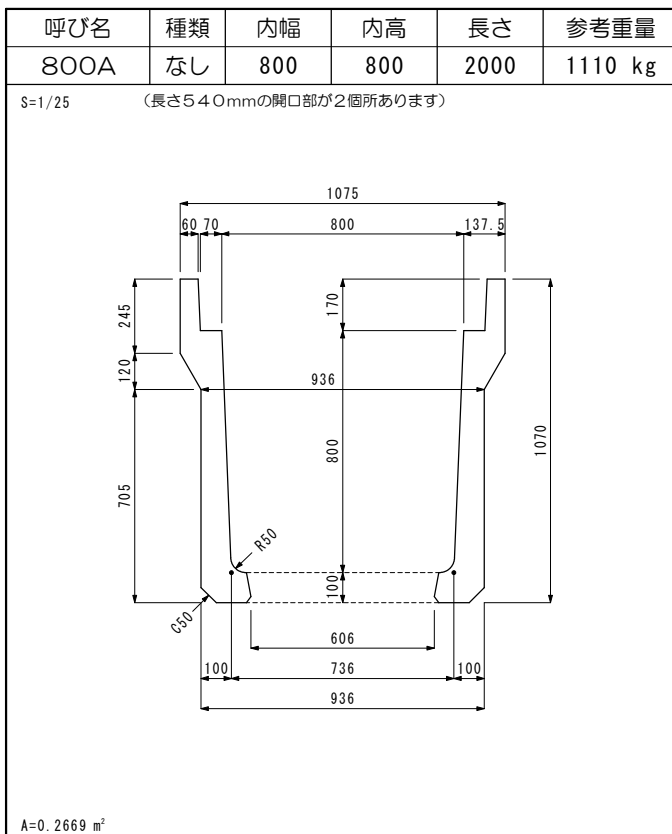
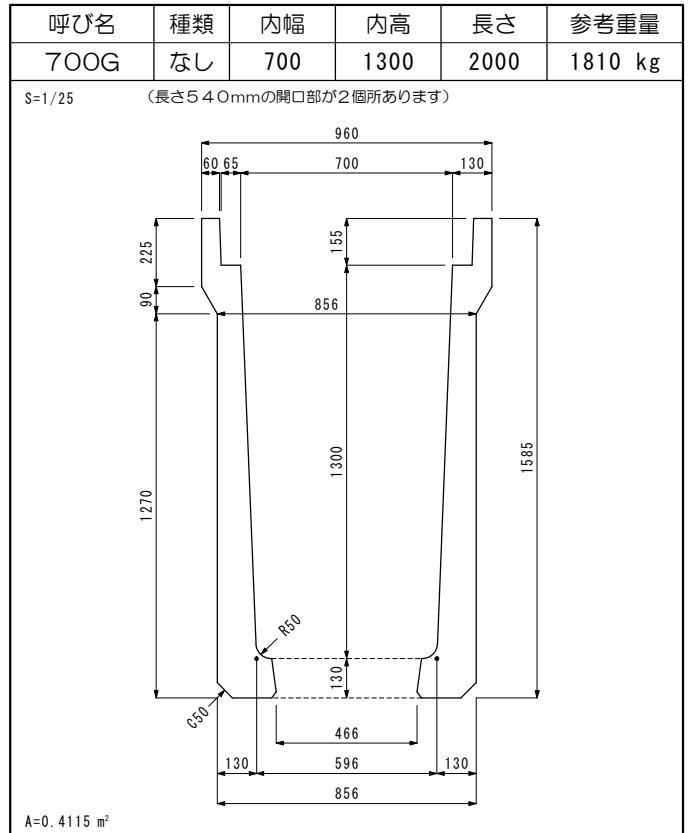
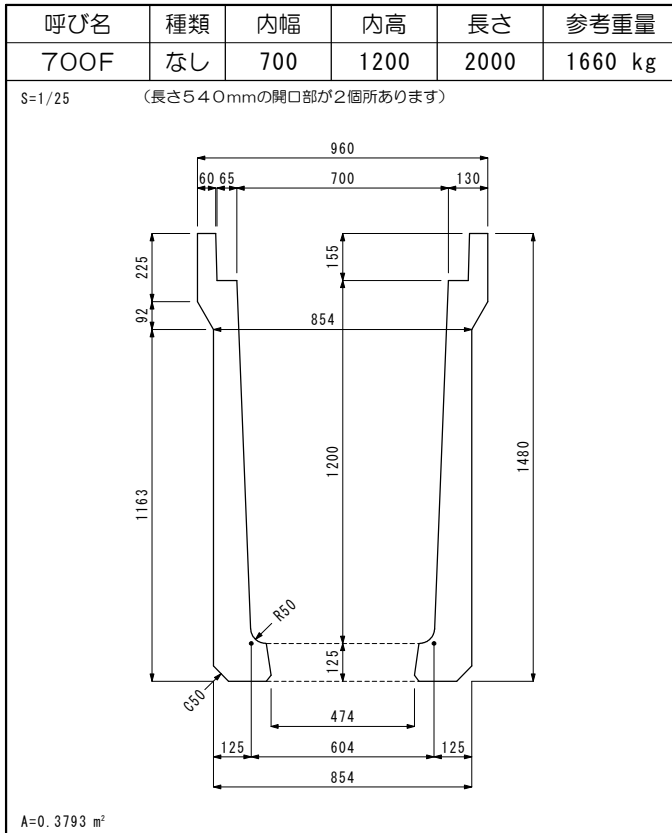

可変勾配側溝／本体

■ふたは「道路側溝／ふた」をご使用下さい。

