

境界ブロック (両面) (エプロン付き / 頭幅180mm)

■歩道と車道とに段差がない場合にご使用下さい。

呼び名	種類	全高	全幅	長さ	参考重量	特徴
W320	標準	350	320	2000	412 kg	標準型です

縁石部の頭幅180mm

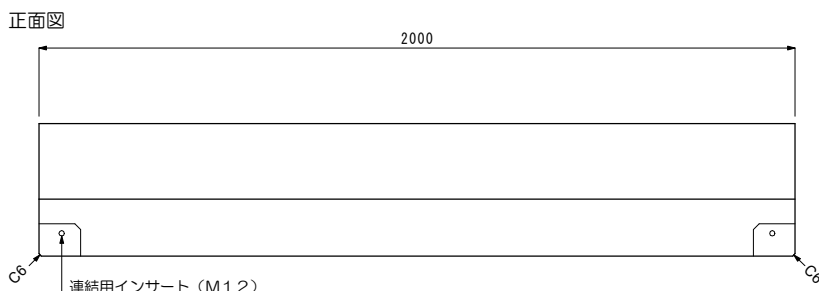
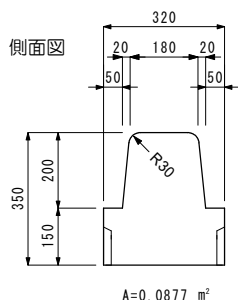

S=1/20

※オプションで反射板付き、雑草防止機能付きも選べます。

呼び名	種類	全高	全幅	長さ	参考重量	特徴
W320	標準デリ	350	320	2000	404 kg	標準型の縁石部にデリネータを入れる縦穴があります

(標準型には縦穴がありません) (縦穴の位置は指定できます)

縁石部の頭幅180mm

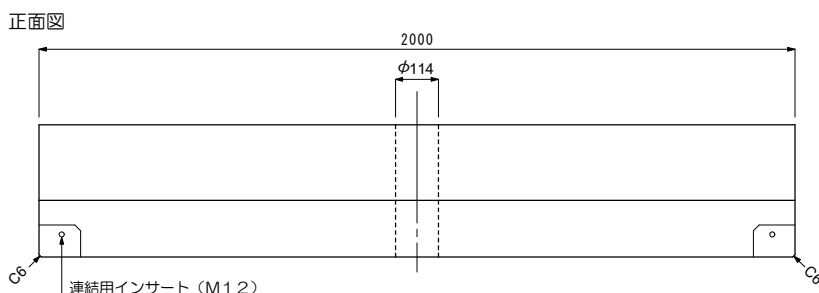
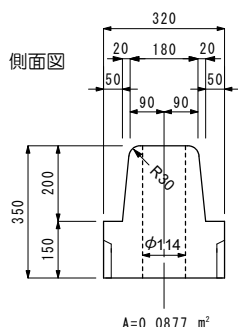

S=1/20

※オプションで反射板付き、雑草防止機能付きも選べます。

呼び名	種類	全高	全幅	長さ	参考重量	特徴
W320	コーナー	350	320	2000	410 kg	縁石部の端が丸くなっています

縁石部の頭幅180mm

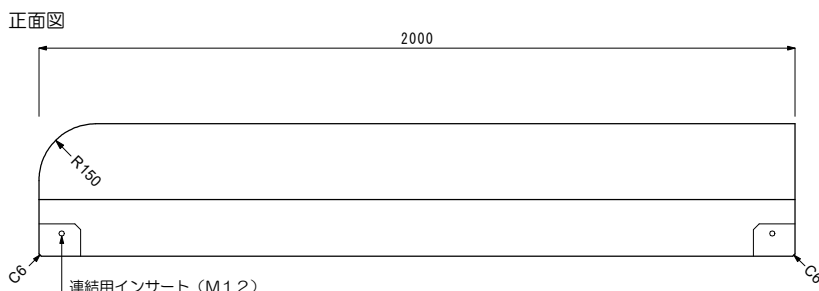
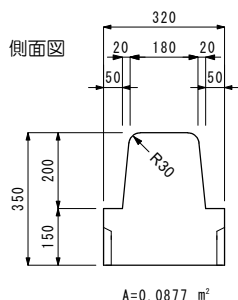

S=1/20

※オプションで反射板付き、雑草防止機能付きも選べます。

境界ブロック (両面) (エプロン付き / 頭幅180mm)

■歩道と車道とに段差がない場合にご使用下さい。

呼び名	種類	全高	全幅	長さ	参考重量	特徴
W320	コーナーデリ	350	320	2000	402 kg	縁石部の端が丸く、デリネータを入れる縦穴があります

縁石部の頭幅180mm

(標準型には縦孔がありません) (縦孔の位置は指定できます)

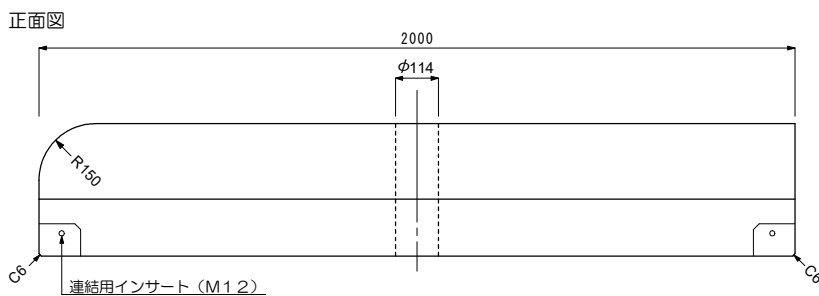
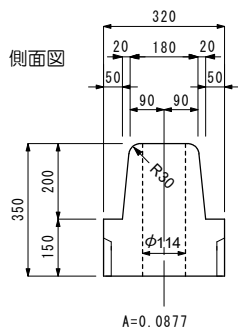

S=1/20

※オプションで反射板付き、雑草防止機能付きも選べます。

呼び名	種類	全高	全幅	長さ	参考重量	特徴
W320	水抜き	350	320	2000	388 kg	車道から歩道に排水できる水抜き穴が2個あります

縁石部の頭幅180mm

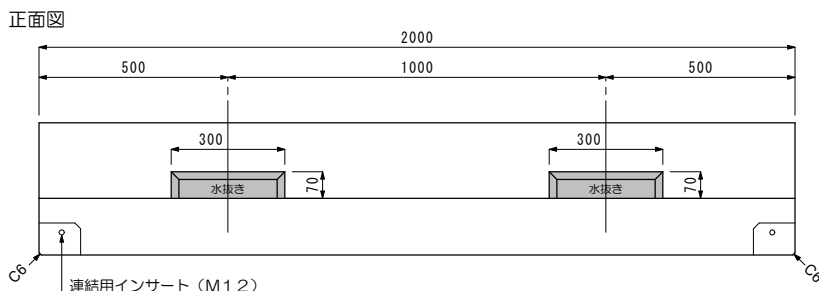
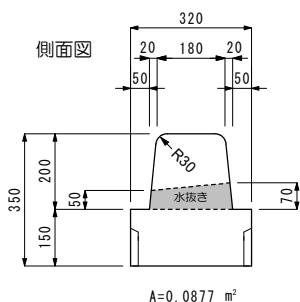

S=1/20

※オプションで反射板付き、雑草防止機能付きも選べます。

呼び名	種類	全高	全幅	長さ	参考重量	特徴
W320	エプロン部	150	320	500	56 kg	縁石が無くエプロン部分のみの場合に使います
	エプロン部 デリネータ	150	320	500	53 kg	中央にデリネータを入れる縦穴があります

(標準的なエプロン部には縦孔がありません)

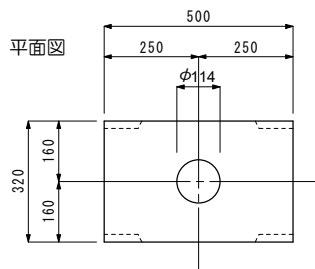
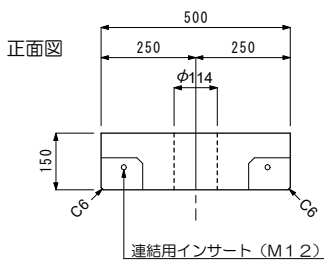
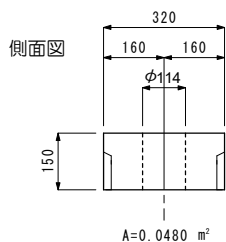

S=1/20

※オプションで雑草防止機能付きも選べます。

境界ブロック (両面) (エプロン付き / 頭幅180mm)

■歩道と車道とに段差がない場合にご使用下さい。

呼び名	種類	全高	全幅	長さ	参考重量	特徴
W400	標準	350	400	2000	468 kg	標準型です

縁石部の頭幅180mm

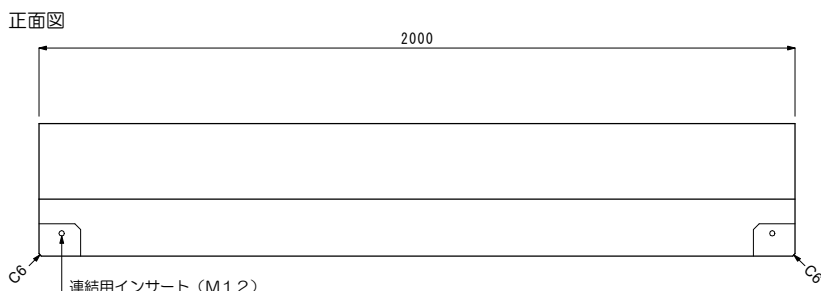
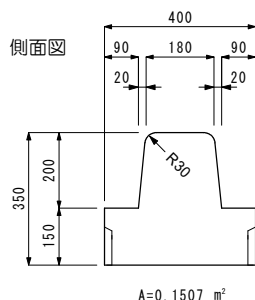

S=1/20

※オプションで反射板付き、雑草防止機能付きも選べます。

呼び名	種類	全高	全幅	長さ	参考重量	特徴
W400	標準デリ	350	400	2000	460 kg	標準型の縁石部にデリネータを入れる縦穴があります

(標準型には縦穴がありません) (縦穴の位置は指定できます)

縁石部の頭幅180mm

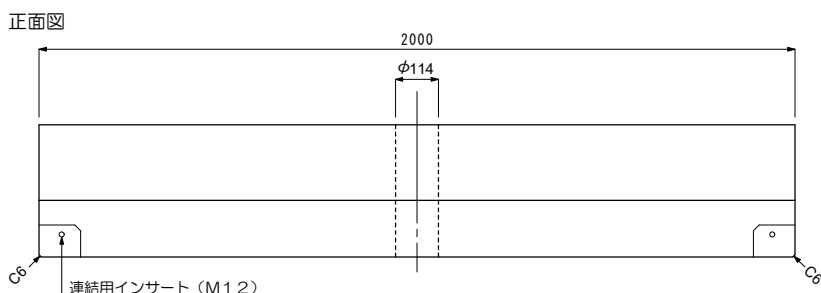
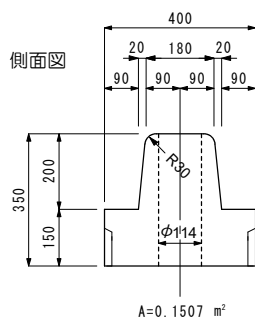

S=1/20

※オプションで反射板付き、雑草防止機能付きも選べます。

呼び名	種類	全高	全幅	長さ	参考重量	特徴
W400	コーナー	350	400	2000	466 kg	縁石部の端が丸くなっています

縁石部の頭幅180mm

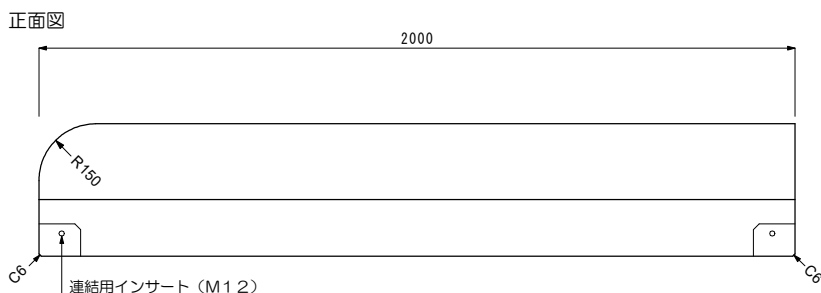
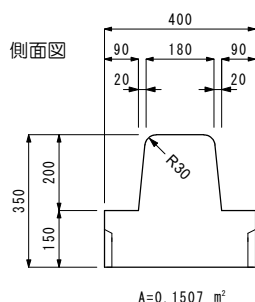

S=1/20

※オプションで反射板付き、雑草防止機能付きも選べます。

境界ブロック (両面) (エプロン付き / 頭幅180mm)

■歩道と車道とに段差がない場合にご使用下さい。

呼び名	種類	全高	全幅	長さ	参考重量	特徴
W400	コーナーデリ	350	400	2000	58 kg	縁石部の端が丸く、デリネータを入れる縦穴があります

縁石部の頭幅180mm

(標準型には縦孔がありません) (縦孔の位置は指定できます)

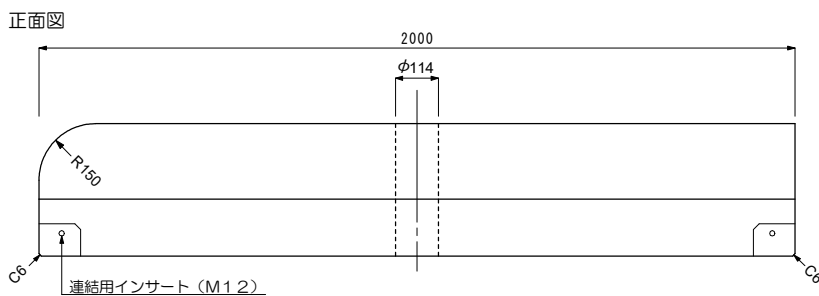
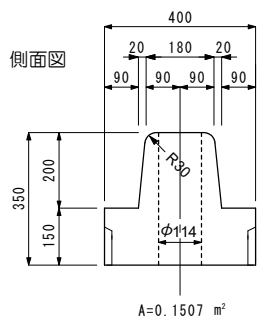

※オプションで反射板付き、雑草防止機能付きも選べます。

S=1/20

呼び名	種類	全高	全幅	長さ	参考重量	特徴
W400	水抜き	350	400	2000	444 kg	車道から歩道に排水できる水抜き穴が2個あります

縁石部の頭幅180mm

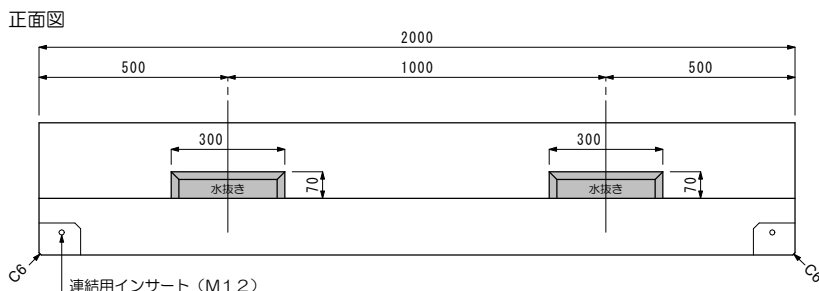
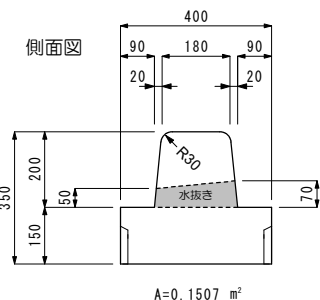

※オプションで反射板付き、雑草防止機能付きも選べます。

S=1/20

呼び名	種類	全高	全幅	長さ	参考重量	特徴
W400	エプロン部	150	400	500	70 kg	縁石が無くエプロン部分のみの場合に使います
	エプロン部 デリネータ	150	400	500	67 kg	中央にデリネータを入れる縦穴があります

(標準的なエプロン部には縦孔がありません)

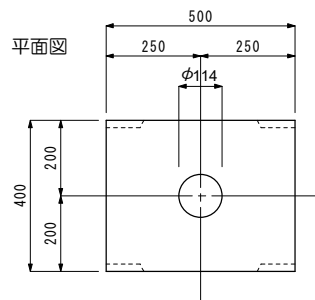
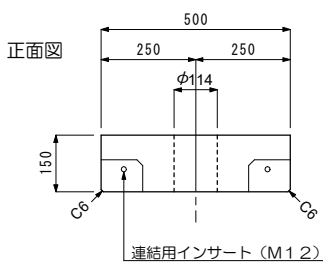
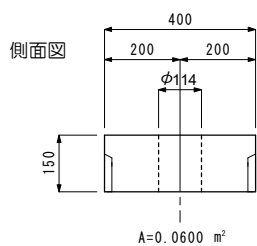

※オプションで雑草防止機能付きも選べます。

S=1/20