

ベンチフリューム／ふた

■ベンチフリューム2種用のふたです。

呼び名	種類	外幅	全高	長さ	参考重量
200	T-6	300	70	500	23 kg
	T-14	300	95	500	32 kg

呼び名	種類	外幅	全高	長さ	参考重量
250	T-6	350	75	500	29 kg
	T-14	350	105	500	41 kg

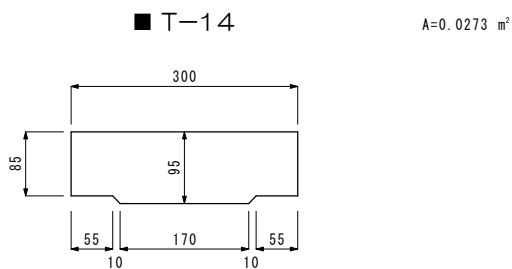
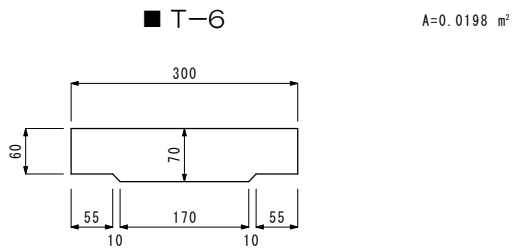

■ 平面図は各種類とも同じです A=0.1472 m²

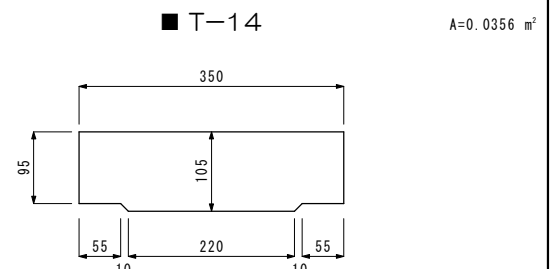
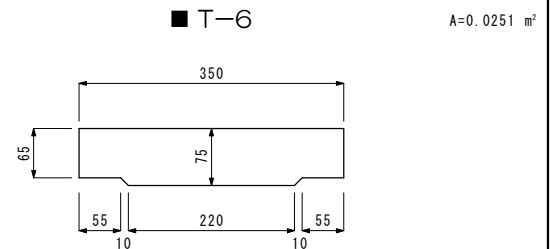
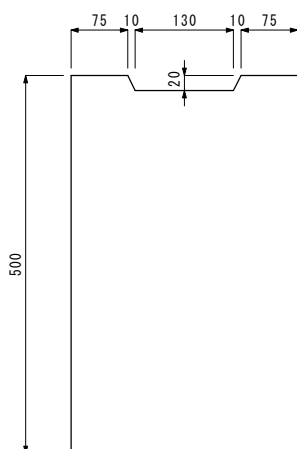

■ 平面図は各種類とも同じです A=0.1722 m²

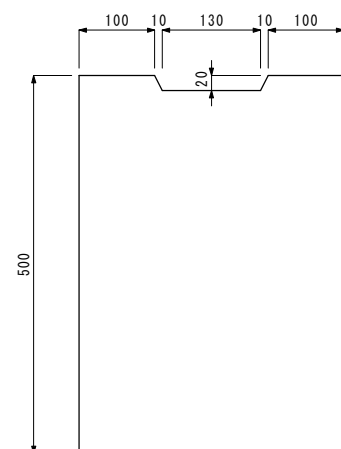

ベンチフリューム／ふた

■ベンチフリューム2種類のふたです。

呼び名	種類	外幅	全高	長さ	参考重量
300	T-6	400	85	500	38 kg
	T-14	400	110	500	50 kg

呼び名	種類	外幅	全高	長さ	参考重量
350	T-6	470	90	500	47 kg
	T-14	470	125	500	67 kg

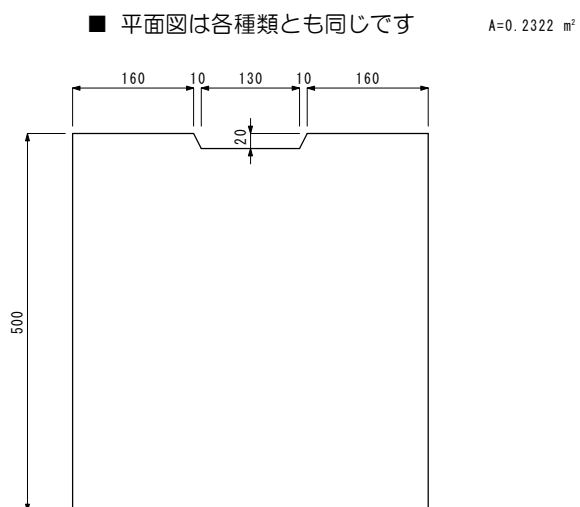
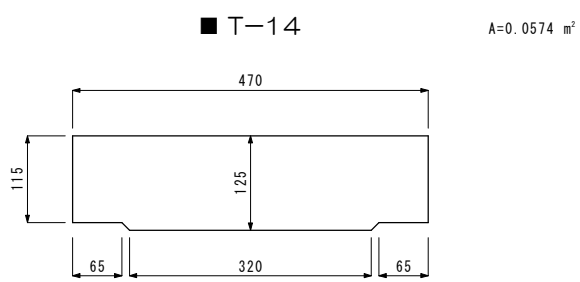
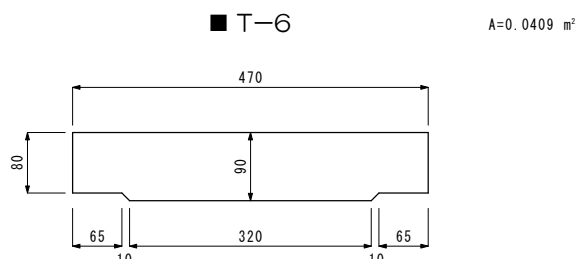
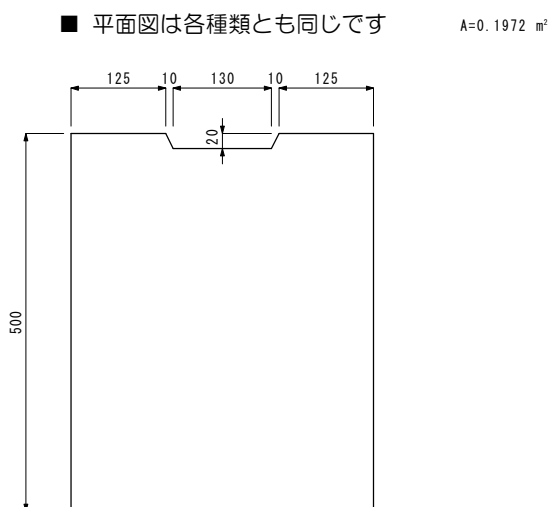
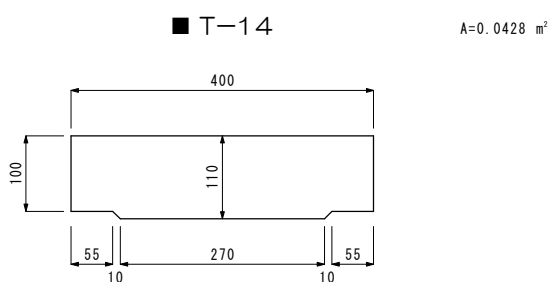
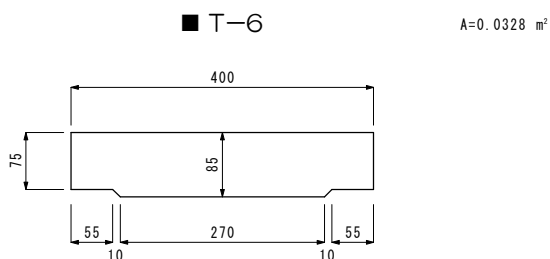

ベンチフリューム／ふた

■ベンチフリューム2種用のふたです。

呼び名	種類	外幅	全高	長さ	参考重量
400	T-6	540	95	500	58 kg
	T-14	540	135	500	83 kg

呼び名	種類	外幅	全高	長さ	参考重量
450	T-6	590	100	500	67 kg
	T-14	590	140	500	95 kg

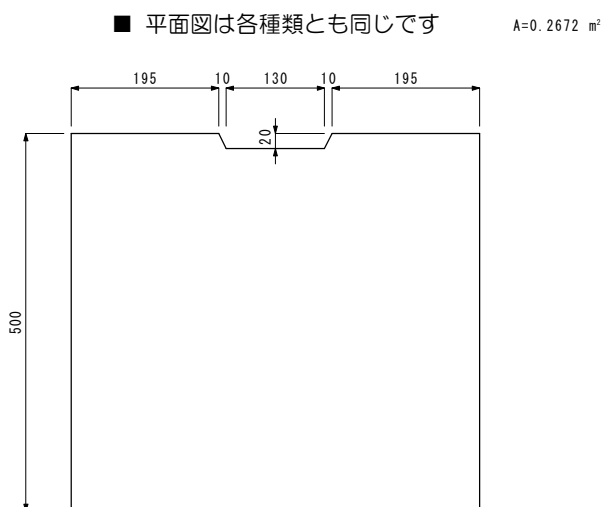
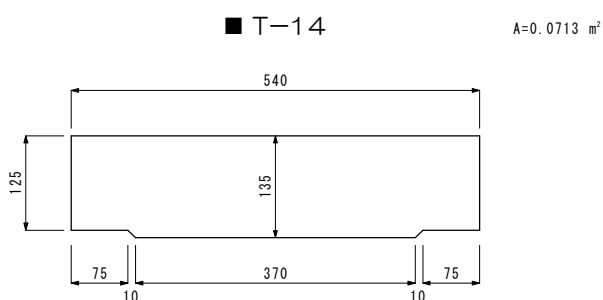
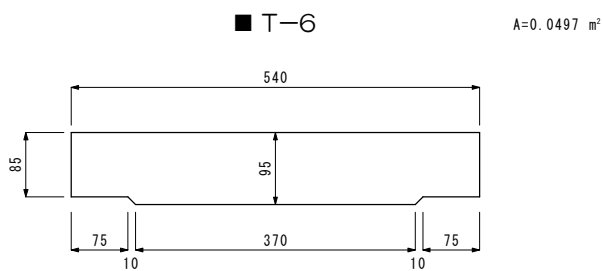

S=1/10

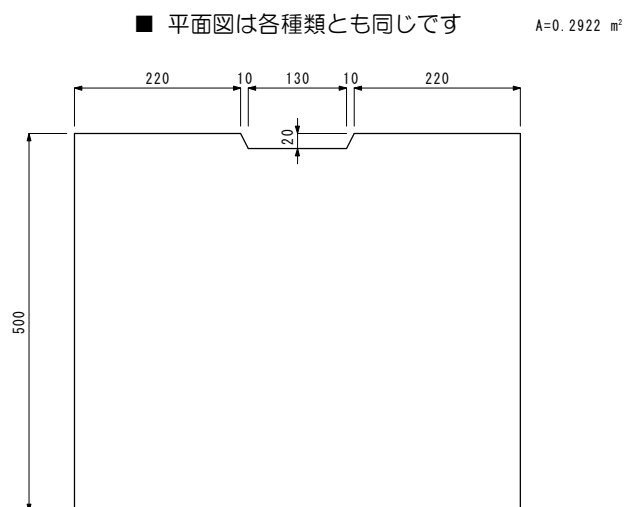
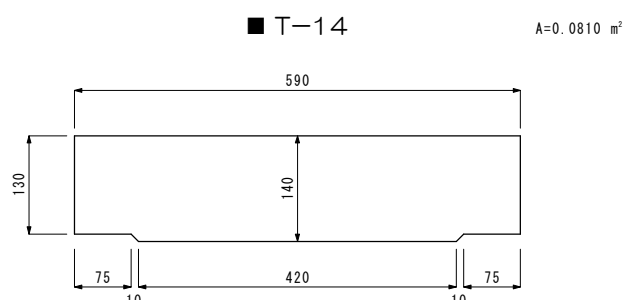
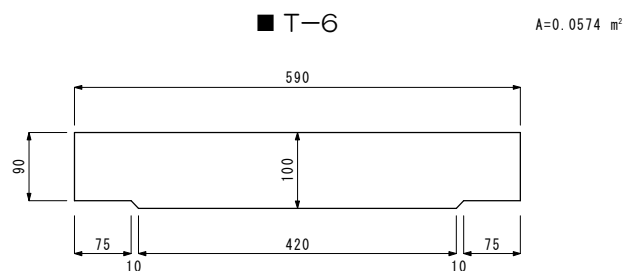

S=1/10

ベンチフリューム／ふた

■ベンチフリューム2種用のふたです。

呼び名	種類	外幅	全高	長さ	参考重量
500	T-6	660	105	500	79 kg
	T-14	660	145	500	110 kg

呼び名	種類	外幅	全高	長さ	参考重量
550	T-6	710	110	500	89 kg
	T-14	710	150	500	123 kg

■ T-6 A=0.0675 m²

■ T-14 A=0.0939 m²

■ 平面図は各種類とも同じです A=0.3272 m²

S=1/15

■ T-6 A=0.0763 m²

■ T-14 A=0.1047 m²

■ 平面図は各種類とも同じです A=0.3522 m²

S=1/15

ベンチフリューム／ふた

■ベンチフリューム2種用のふたです。

呼び名	種類	外幅	全高	長さ	参考重量
600	T-6	760	115	500	95 kg
	T-14	760	160	500	140 kg

呼び名	種類	外幅	全高	長さ	参考重量
650	T-6	810	120	500	111 kg
	T-14	810	165	500	154 kg

■ T-6 A=0.0856 m²

■ T-14 A=0.1198 m²

■ 平面図は各種類とも同じです A=0.3772 m²

S=1/15

■ T-6 A=0.0954 m²

■ T-14 A=0.1319 m²

■ 平面図は各種類とも同じです A=0.4022 m²

S=1/15

ベンチフリューム／ふた

■ベンチフリューム2種用のふたです。

呼び名	種類	外幅	全高	長さ	参考重量
700	T-6	880	125	500	126 kg
	T-14	880	170	500	173 kg

呼び名	種類	外幅	全高	長さ	参考重量
800	T-6	980	130	500	146 kg
	T-14	980	180	500	205 kg

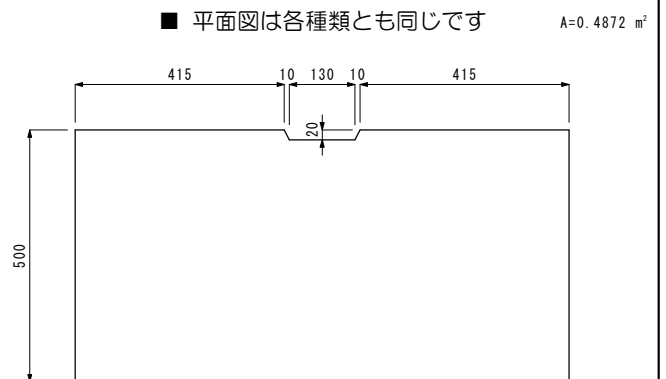
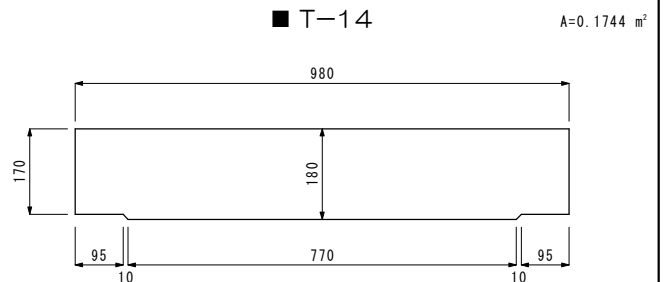
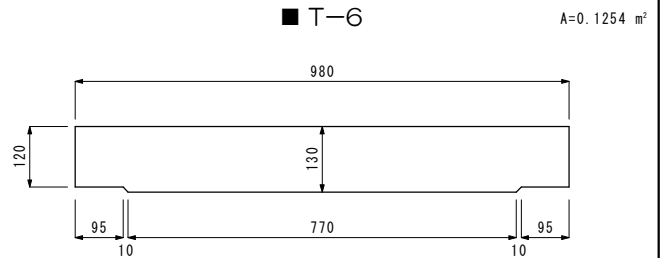
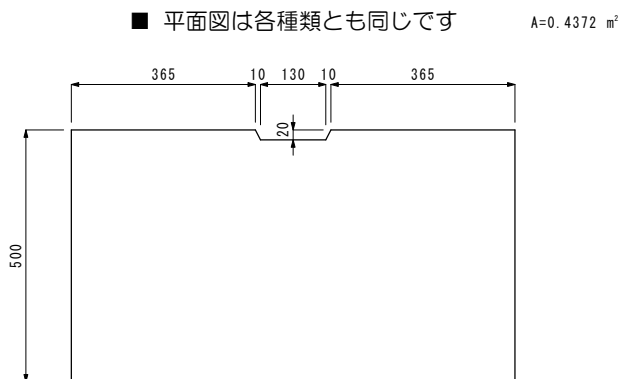
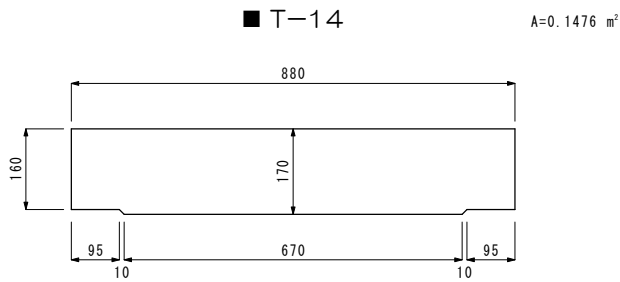
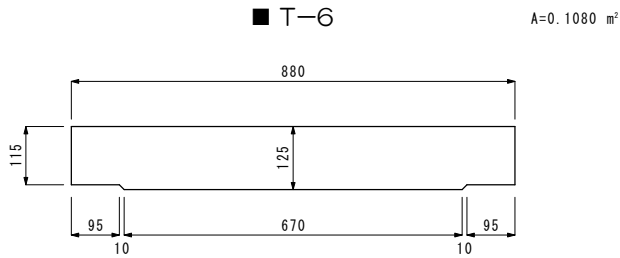

ベンチフリューム／ふた

■ベンチフリューム2種用のふたです。

呼び名	種類	外幅	全高	長さ	参考重量
900	T-6	1090	135	500	169 kg
	T-14	1090	190	500	241 kg

呼び名	種類	外幅	全高	長さ	参考重量
1000	T-6	1200	140	500	193 kg
	T-14	1200	195	500	272 kg

